

DAIMLERCHRYSLER



Esquemas elétricos

Axor

Mercedes-Benz

Global Training.

The finest automotive learning



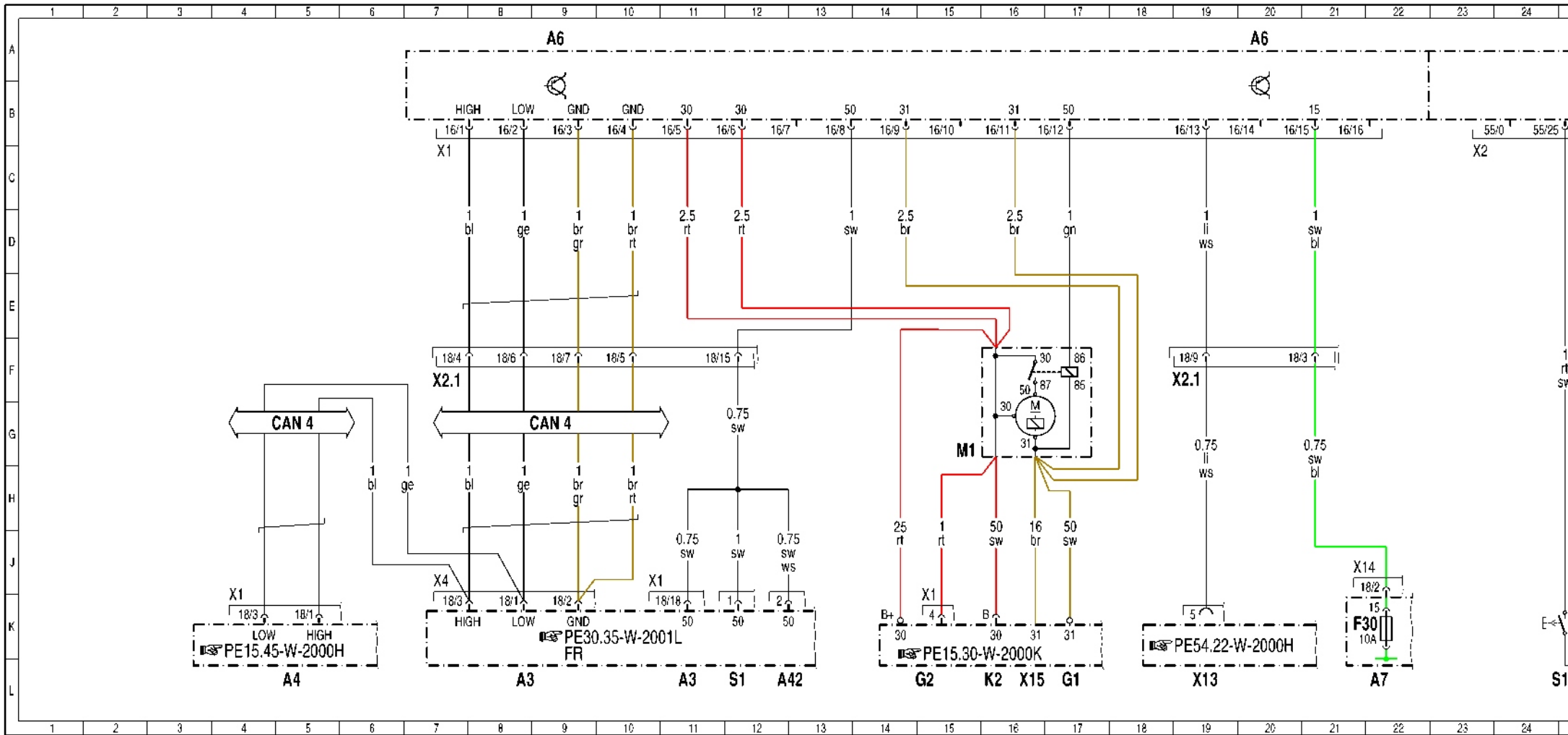

25 26 27 28 29 30 31 32 33 34 35 36 37 38 39 40 41 42 43 44 45 46 47 48 49

A6

A6

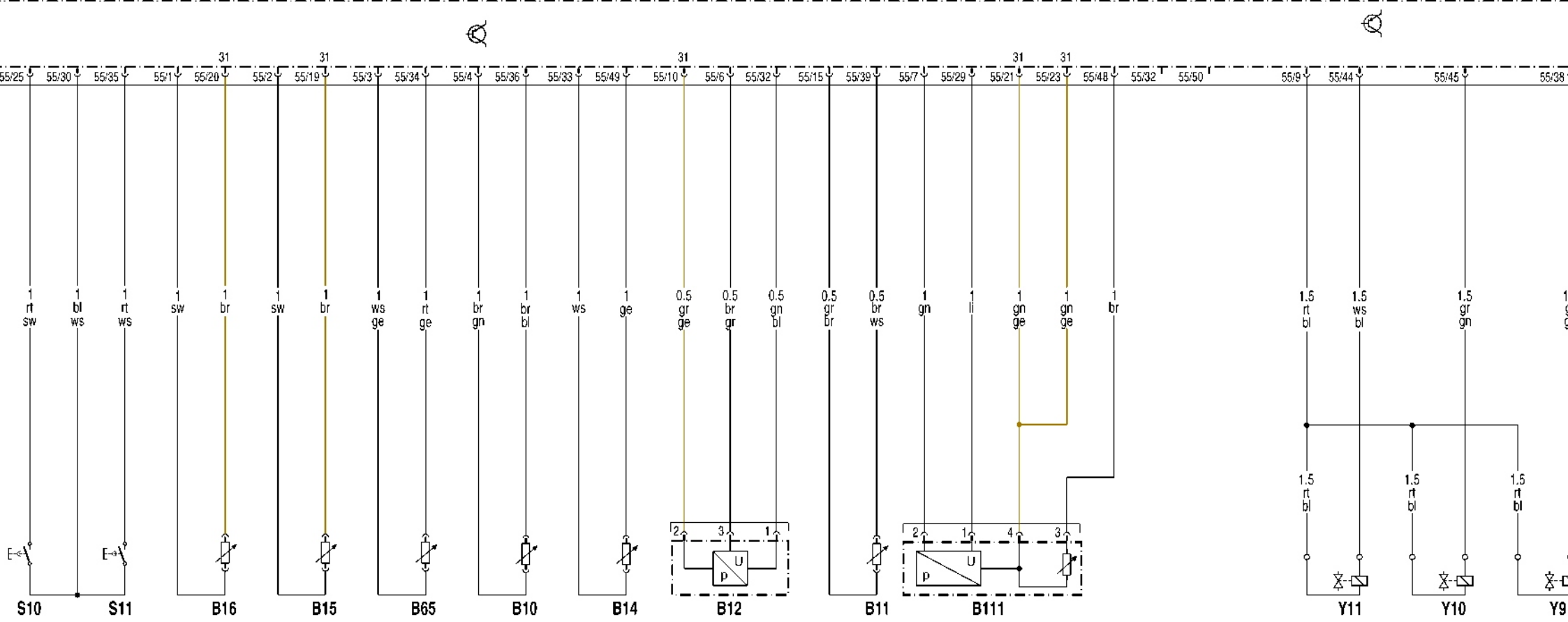

25 26 27 28 29 30 31 32 33 34 35 36 37 38 39 40 41 42 43 44 45 46 47 48 49

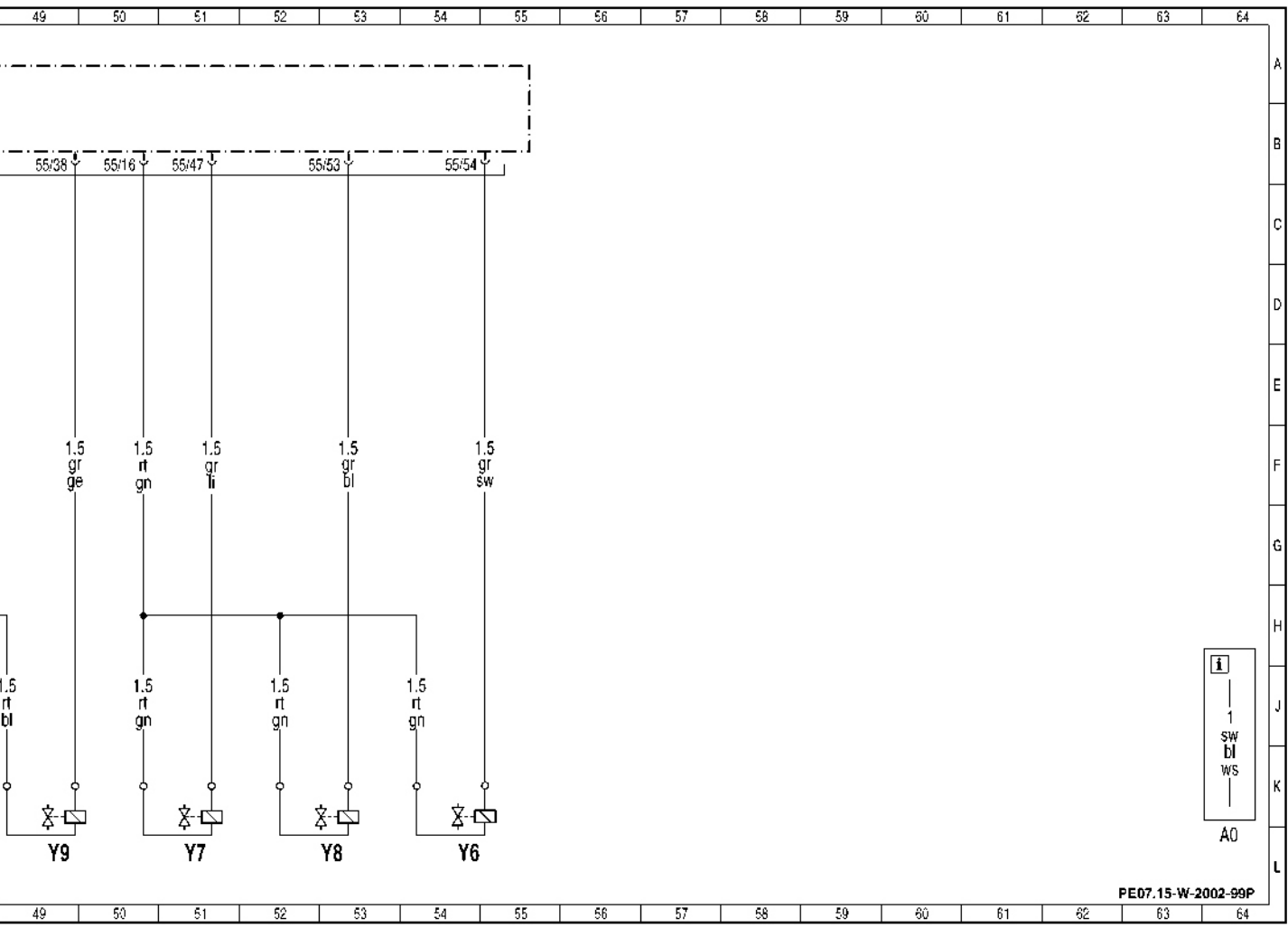

A3	Steuergerät Fahrregelung (FR)	8L 11L
A4	Steuergerät Flammanlage (FLA)	5L
A6	Steuergerät Motorregelung (MR)	9A 20A 32A 46A
A7	Grundmodul (GM)	22L
A42	Ausleseelektronik Wegfahrsperr	12L
B10	Temperatursensor Kraftstoff	32L
B11	Temperatursensor Motoröl	38L
B12	Öldrucksensor	36L
B14	Ölstandsens	34L
B15	Kurbelwellenpositionssens	29L
B16	Nockenwellenpositionssens	28L
B65	Temperatursens Kühlmittel	31L
B111	Kombisens Ladelufttemperatur und Ladedruck	40L
F30-A7	Sicherung Motorregelung (MR), Kl.15	21K
G1	Batterie	17L
G2	Generator	15L
K2	Batterietrennschalter	16L
M1	Starter	15G

S1	Fahrtschalter	12L
S10	Taster Motorstart	24L
S11	Taster Motorstopp	26L
X2.1	Steckverbindung Fahrerhaus-Fahrgestell	7F 19F
X13	Diagnosesteckdose	19L
X15	Klemmverbinder Klemme 31 Steckerplatte Fahrerhaus-Fahrgestell	16L
Y6	Steckpumpe Zylinder 1	54L
Y7	Steckpumpe Zylinder 2	51L
Y8	Steckpumpe Zylinder 3	53L
Y9	Steckpumpe Zylinder 4	49L
Y10	Steckpumpe Zylinder 5	47L
Y11	Steckpumpe Zylinder 6	46L
CAN 4	Motor-CAN	5G 9G

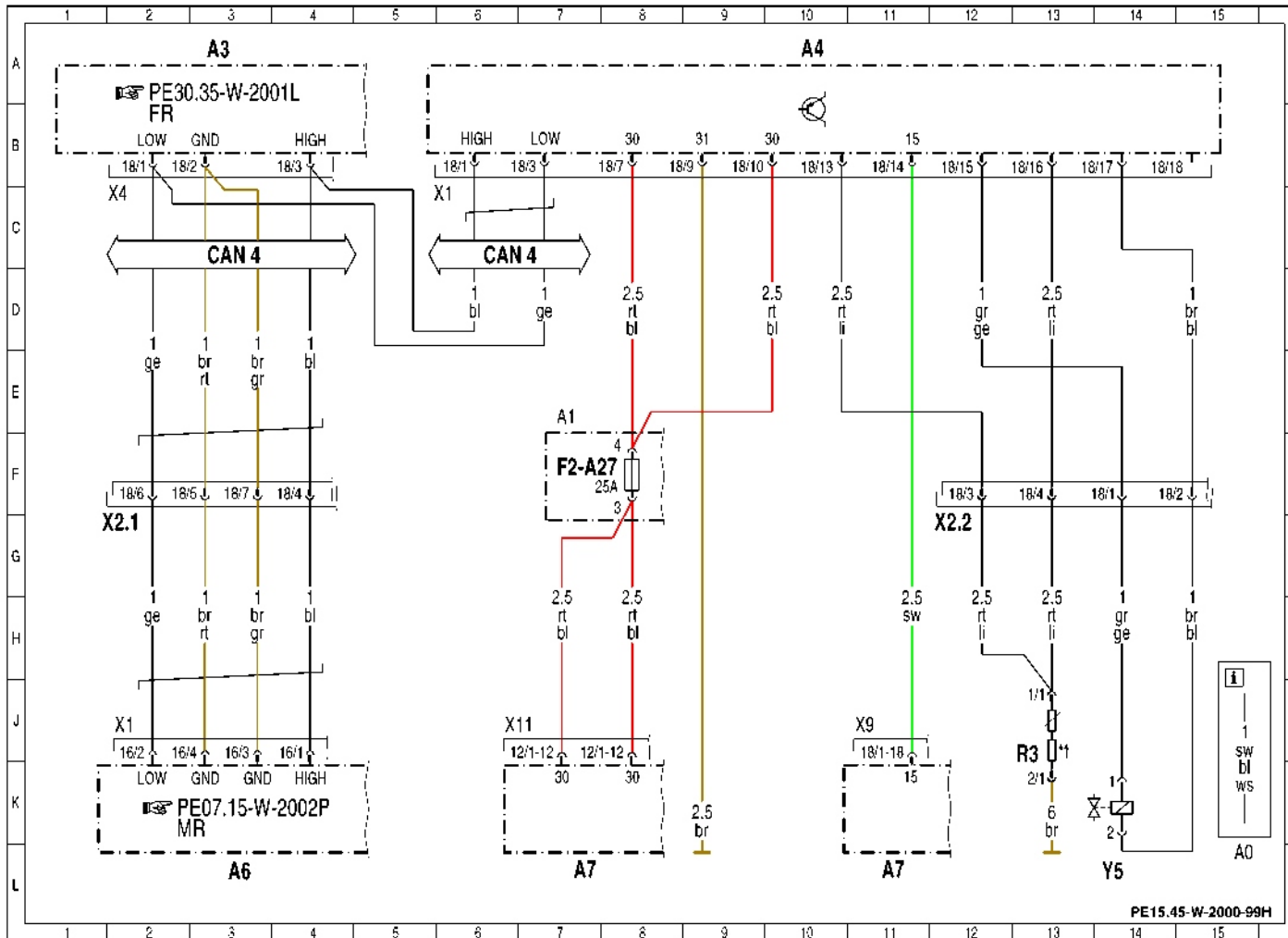

A3	Steuergerät Fahrregelung (FR)	3A
A4	Steuergerät Flammenanlage (FLA)	10A
A6	Steuergerät Motorregelung (MR)	3L
A7	Grundmodul (GM)	7L 11L
F2-A27	Sicherung Flammenanlage, Kl.30	7F
R3	Flammglühkerze	13J
X2.1	Steckverbindung Fahrerhaus-Fahrgestell	2G
X2.2	Steckverbindung Fahrerhaus-Fahrgestell	12G
Y5	Magnetventil Flammenanlage	14L
CAN 4	Motor-CAN	3C 6C

A3

A3

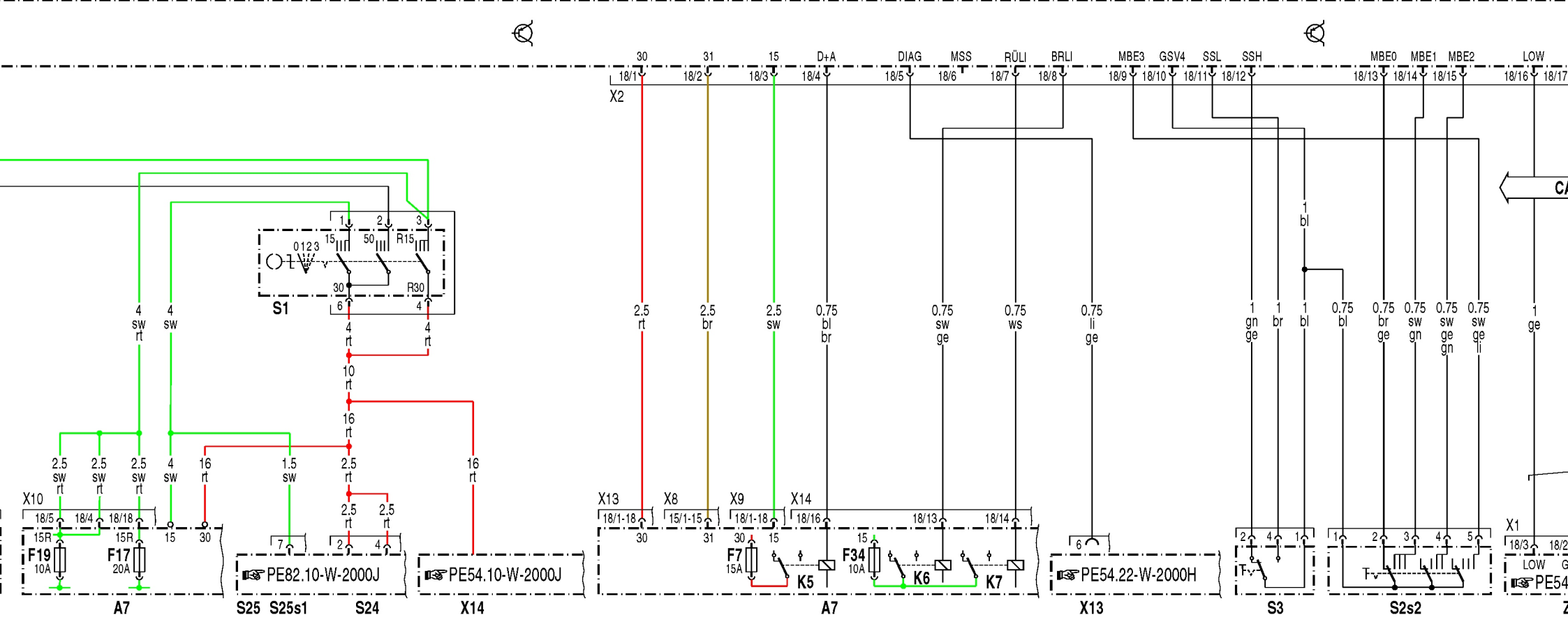

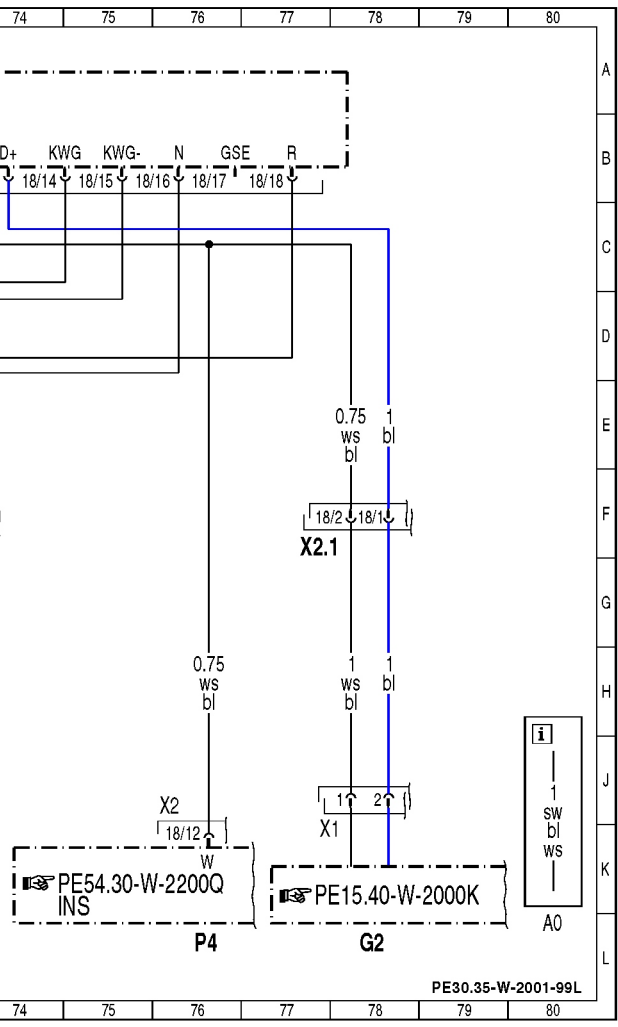

A
B
C
D
E
F
G
H
J
K
L

PE30.35-W-2001-99L

74 75 76 77 78 79 80

A3	Steuergerät Fahrregelung (FR)	7A 20A 33A 45A 58A 71A
A4	Steuergerät Flammanlage (FLA)	61L
A6	Steuergerät Motorregelung (MR)	20L 64L
A7	Grundmodul (GM)	26L 38L
A42	Ausleseelektronik Wegfahrsperr	23L
B1	Fußfahrgeber	3L
B2	Kupplungswegsensor	68L
B3	Drehzahlsensor Vorgelegewelle	69L
B4	Außentemperatursensor	73L
B5	Feststellbremsschalter	54L
B6	Kühlmittelstandscharter	58L
B7	Luftfilterüberwachungssensor	52L
B70	Druckschalter durchsteuerbare Bremse	7K
F7-A7	Sicherung Relais D+ für Kl.30	36K
F17-A7	Sicherung Gebläse, Kl.15R	26K
F19-A7	Sicherung Generator/Rückwärtsgangschalter, Kl.15R	25K

F34-A7	Sicherung Bremslicht/Rückwärtsgangalarm, Kl.15	38K
G2	Generator	78L
K5-A7	Relais D+	37K
K6-A7	Relais Bremslicht	39K
K7-A7	Relais Rückfahrlicht	40K
K8-A25	Relais Arbeitsdrehzahl reduzieren	15K
K9-A25	Relais Notschalter	16K
K10-A25	Relais Arbeitsdrehzahl erhöhen	18K
P3	Modularer Tachograph (MTCO)	7L
P4	Kombiinstrument	76L
S1	Fahrtschalter	29F
S2	Betätigungshebel Motorregelung/Dauerbremse	10L
S2s1	Tempomat-Temposet-Schalter	12L
S2s2	Schalter Motorbremse	47L
S3	Splitschalter	45L
S4	Bremslichtschalter	8J
S7	Rückwärtsgangschalter	70L
S9	Neutralstellungschalter	71L
S24	Lichtschalter	30L
S25	Kombischalter	28L

S25s1	Taster Lichthupe	29L
U59	Gültig ohne Tempomat CODE MD9	15F
X2.1	Steckverbindung Fahrerhaus-Fahrgestell	20F 57F 62F 77F
X2.2	Steckverbindung Fahrerhaus-Fahrgestell	65F
X3.1	Steckverbindung Fahrerhaus-Fahrgestell	55F 72F
X3.2	Steckverbindung Fahrerhaus-Fahrgestell	51F
X5.1	Steckverbindung Fahrerhaus-Fahrgestell	54F
X13	Diagnosesteckdose	42L
X14	Klemmverbinder Klemme 30 Steckerplatte Fahrerhaus-Fahrgestell	32L
X29	Steckverbindung Getriebe	65J
Y1	Magnetventil pneumatische Konstantdrossel	56L
Y29	Magnetventil Split 1 (MS1)	66L
Y30	Magnetventil Split 2 (MS2)	67L
Z1.1	CAN-Sternpunkt an der Brüstung	49L
CAN 1	Fahrzeug-CAN	49D
CAN 4	Motor-CAN	61D 64D

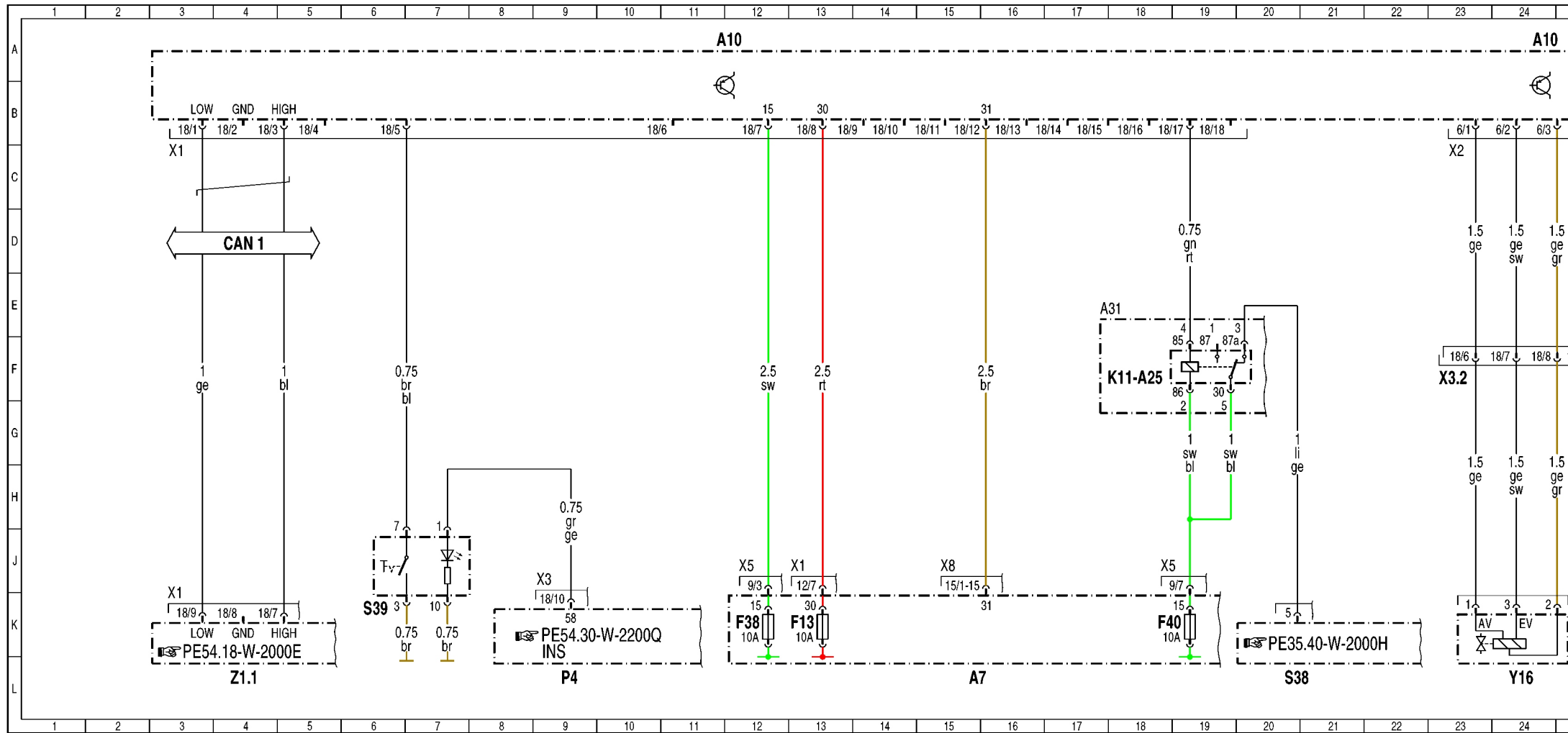

A10 **A10**

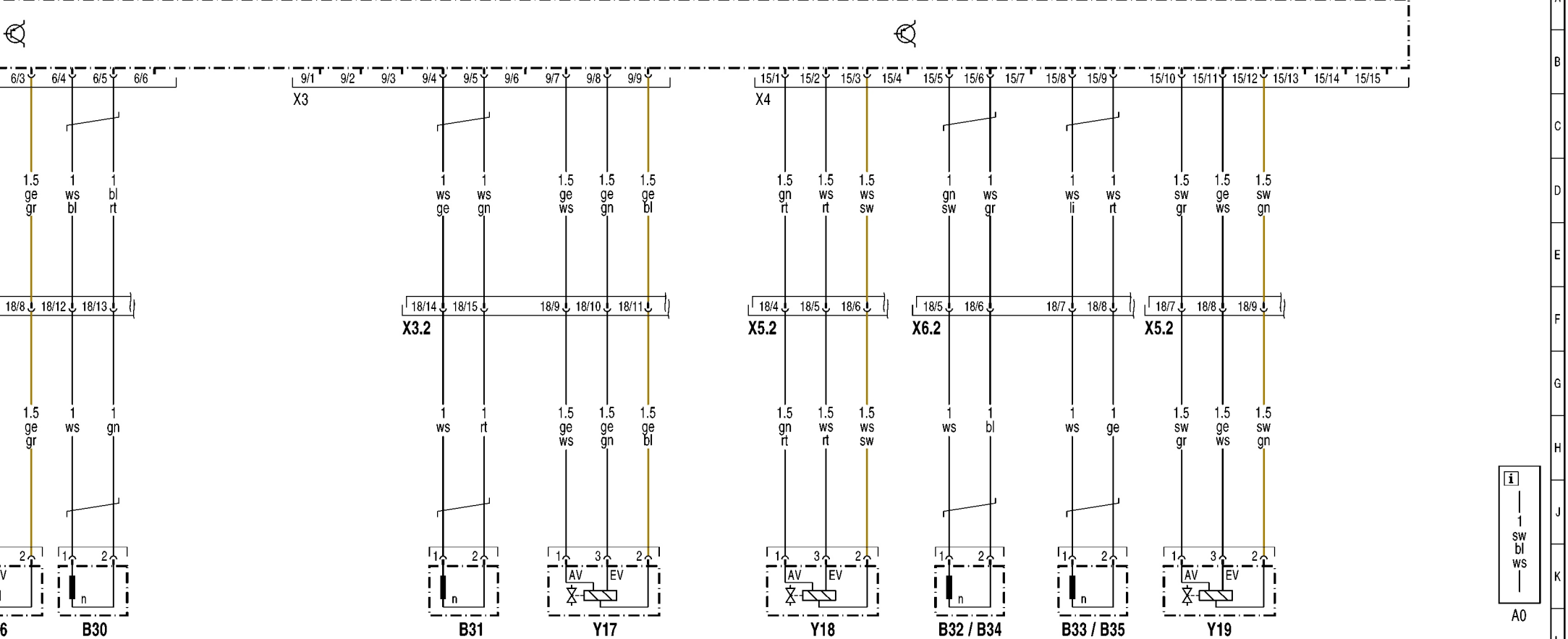

A7	Grundmodul (GM)	15L
A10	Steuergerät ABS	11A 24A 38A
B30	Drehzahlsensor Vorderachse links	25L
B31	Drehzahlsensor Vorderachse rechts	31L
B32	Drehzahlsensor 1. Hinterachse links	39L
B33	Drehzahlsensor 1. Hinterachse rechts	41L
B34	Drehzahlsensor 2. Hinterachse links	39L
B35	Drehzahlsensor 2. Hinterachse rechts	41L
F13-A7	Sicherung ABS, Kl.30/Zentralverriegelung, Kl.30	13K
F38-A7	Sicherung ABS, Kl.15	12K
F40-A7	Sicherung Motorbremse/Hinterachsquersperre, Kl.15	18K
K11-A25	Relais Sperrenabschaltung	18F
P4	Kombiinstrument	9L
S38	Schalter Ausgleichsperre	20L
S39	Taster ABS-Abschaltung	6K
X3.2	Steckverbindung Fahrerhaus-Fahrgestell	23F 30F
X5.2	Steckverbindung Fahrerhaus-Fahrgestell	36F 42F
X6.2	Steckverbindung Fahrerhaus-Fahrgestell	38F

Y16	Magnetventil ABS Vorderachse links	24L
Y17	Magnetventil ABS Vorderachse rechts	33L
Y18	Magnetventil ABS Hinterachse links	37L
Y19	Magnetventil ABS Hinterachse rechts	43L
Z1.1	CAN-Sternpunkt an der Brüstung	4L
CAN 1	Fahrzeug-CAN	4D

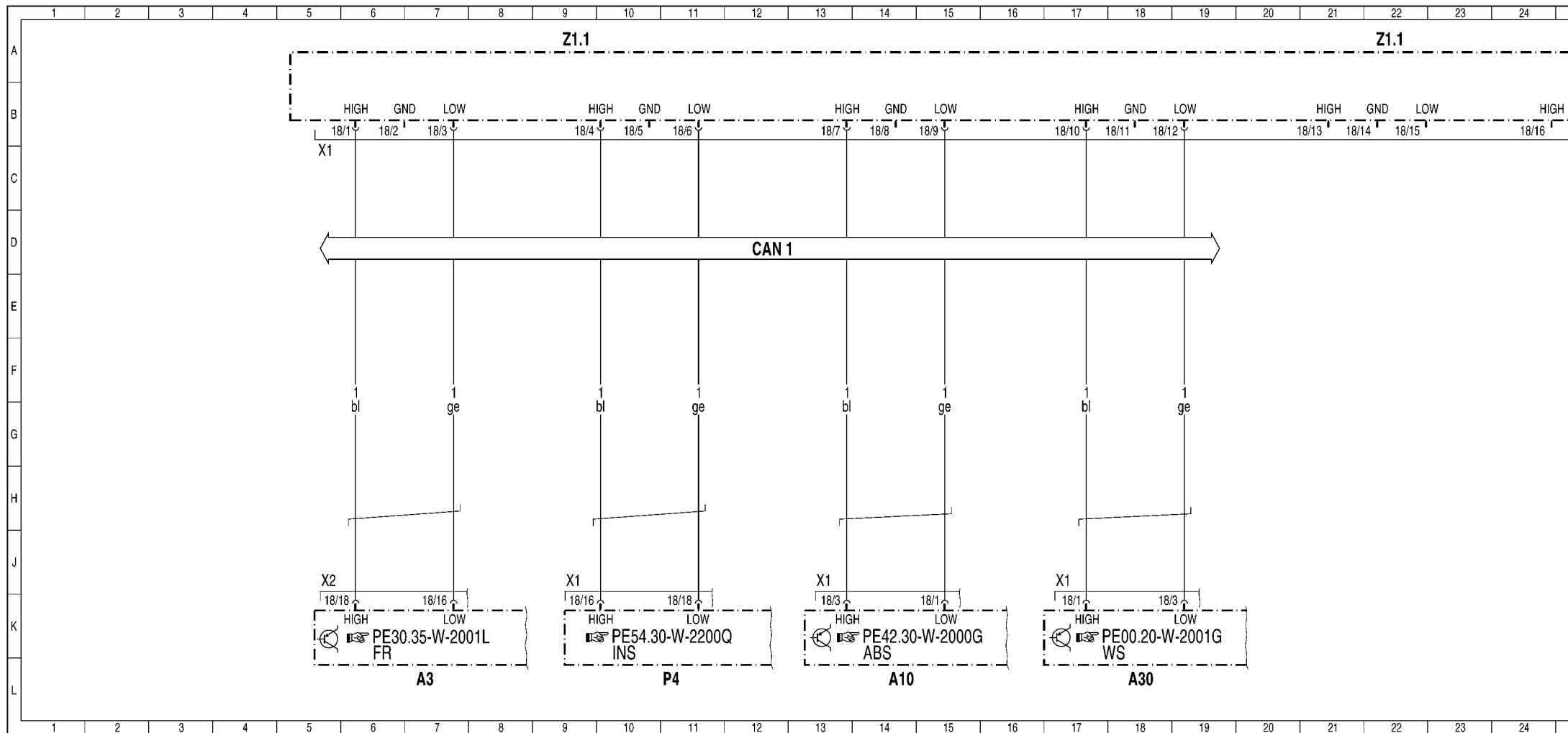

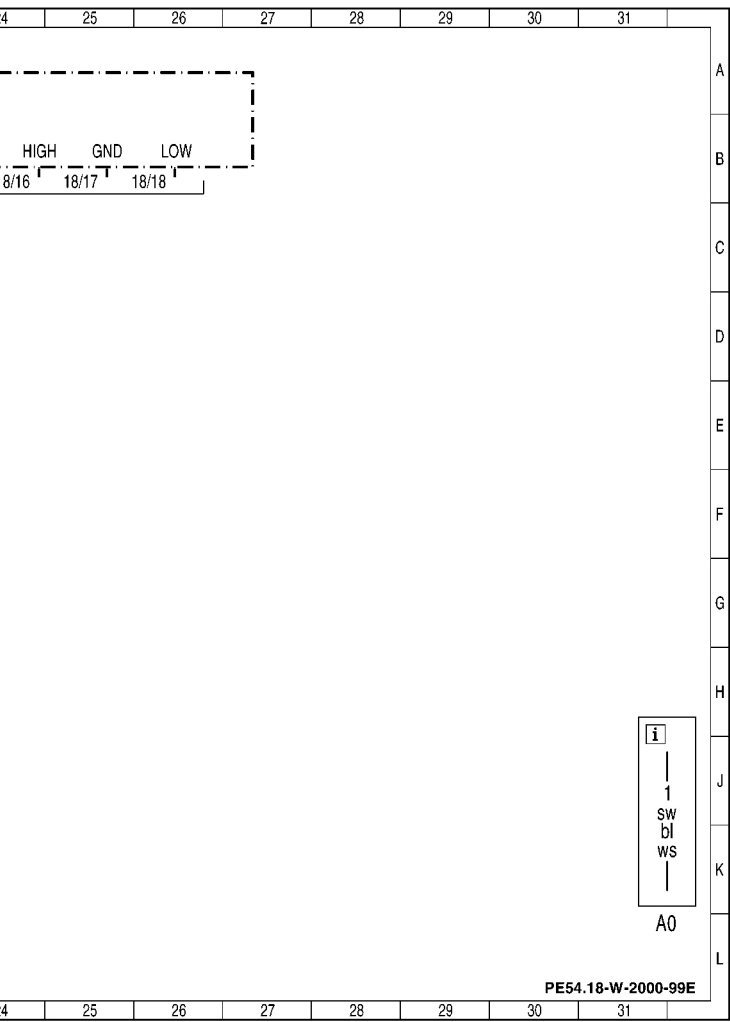

A3	Steuergerät Fahrregelung (FR)	7L
A10	Steuergerät ABS	14L
A30	Steuergerät Wartungssystem (WS)	18L
P4	Kombiinstrument	11L
Z1.1	CAN-Sternpunkt an der Brüstung	9A 22A
CAN 1	Fahrzeug-CAN	12D

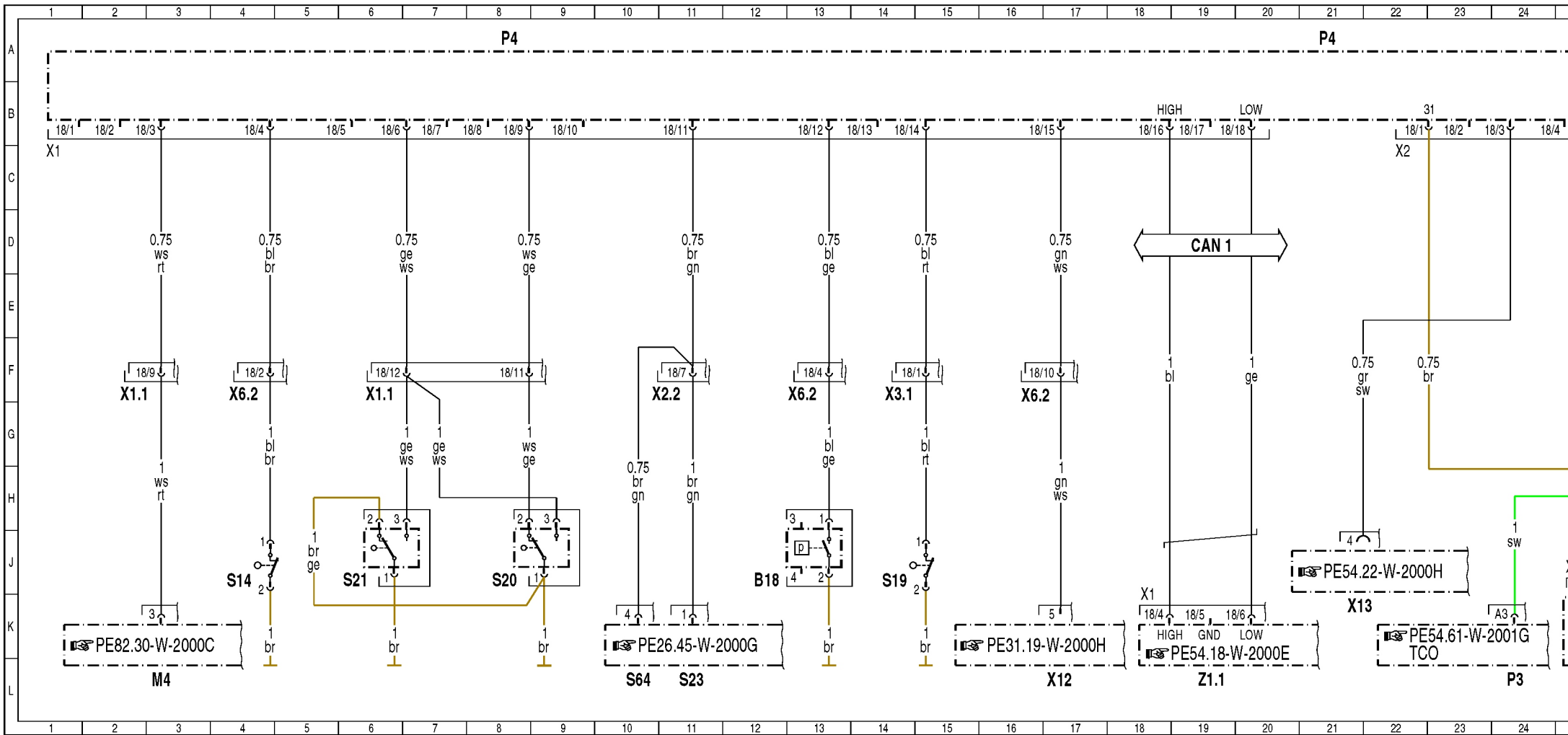

P4

P4

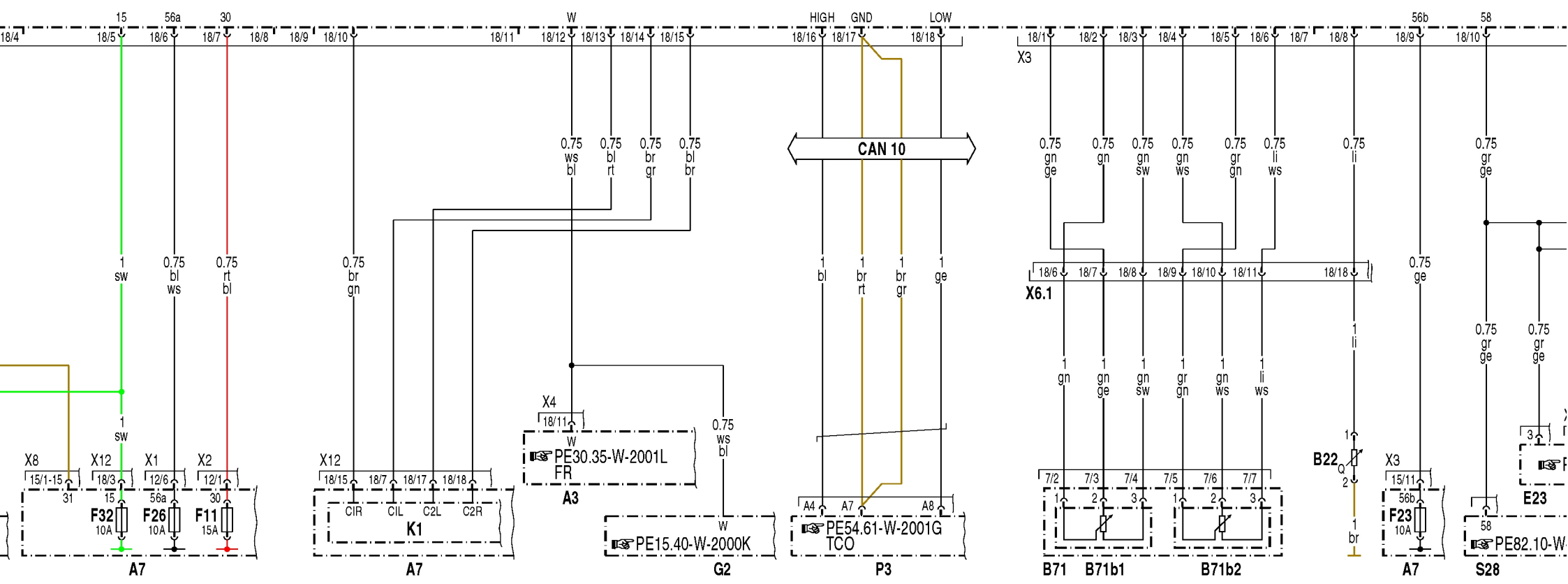

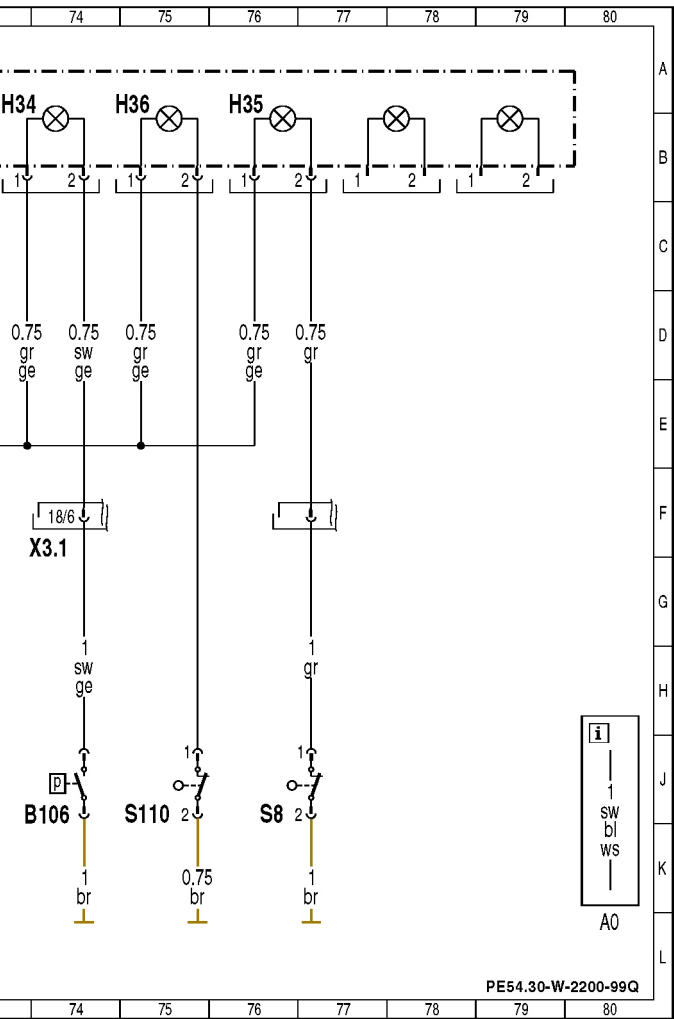

A3	Steuergerät Fahrregelung (FR)	33K
A7	Grundmodul (GM)	26L 31L 47L 67L 72L
A13	Heizgebläseeinheit	54K
B18	Druckschalter Kipperkontrolle	12J
B22	Füllstandsensoren Kraftstoff	46J
B25	Schalter Vorratsdruck Bremskreis 3	68J
B71	Vorratsdrucksensoren Bremskreis 1 und 2	41L
B71b1	Sensoren Vorratsdruck Bremskreis 1	42L
B71b2	Sensoren Vorratsdruck Bremskreis 2	44L
B106	Druckschalter Heben der Nachlaufachse (NLA) 6x2	74J
E23	Beleuchtung Aschenbecher Fahrer	49K
F2-A7	Sicherung Instrumentenbeleuchtung, KI.58	66K
F4-A7	Sicherung Zentralverriegelung, KI.30	72K
F11-A7	Sicherung Instrument, KI.30	27K
F23-A7	Sicherung Abblendlicht rechts, KI.56b	47K
F26-A7	Sicherung Fernlicht links, KI.56a	27K
F32-A7	Sicherung Tachograph/Instrument, KI.15	26K
G2	Generator	36L

H34	Kontrollleuchte Nachlaufachse heben/senken	73A
H35	Kontrollleuchte Gruppenstellung	76A
H36	Kontrollleuchte Gurtschloss	75A
K1-A7	Blinkgeber und Wisch-/Waschfunktion	31K
M4	Waschpumpe	3L
P3	Modularer Tachograph (MTCO)	24L 38L 64K
P4	Kombiinstrument	8A 21A 34A 46A 59A 72A
S8	Gruppenstellungsschalter	76J
S14	Kontrollschalter Quersperre 1. Hinterachse	4J
S19	Schalter Lenkölstand	14J
S20	Schalter Fahrerhausentriegelung links	8J
S21	Schalter Fahrerhausentriegelung rechts	6J
S23	Kontrollschalter Nebenantrieb 1	11L
S28	Taster Warnblinkanlage	48L
S29	Umschalter Signalhorn/Drucklufthorn	63L
S31	Schalter Schiebedach	60K

S34	Schalter Fensterheber Beifahrertür	57K
S35	Schalter Fensterheber Fahrertür	58K
S39	Taster ABS-Abschaltung	56L
S43	Schalter Klimaanlage	53K
S45	Taster Innenraumbeleuchtung/ Innenraumbeleuchtung Türkontakt	51K
S46	Taster Innenraumbeleuchtung/ Innenbeleuchtung alles aus	51K
S63	Schalter Tür entriegeln/verriegeln	52L
S64	Schalter Nebenantrieb 1	10L 59L
S92	Schalter Schiebedach (Rückwand)	61K
S110	Schalter Gurtschloss	75J
X1.1	Steckverbindung zum Unterboden auf der Fahrerseite	2F 6F
X2.2	Steckverbindung Fahrerhaus-Fahrgestell	10F
X3.1	Steckverbindung Fahrerhaus-Fahrgestell	14F 74F
X6.1	Steckverbindung Fahrerhaus-Fahrgestell	41F 68F
X6.2	Steckverbindung Fahrerhaus-Fahrgestell	4F 13F 16F
X12	Anhängersteckdose ABS 7-polig	17L

X13	Diagnosesteckdose	21K
X19	Steckverbindung Zigarrenanzünder Fahrer	50K
X26.1	Steckverbindung Rückwand	51F 61F
Z1.1	CAN-Sternpunkt an der Brüstung	19L
CAN 1	Fahrzeug-CAN	19D
CAN 10	Tacho-CAN	38D

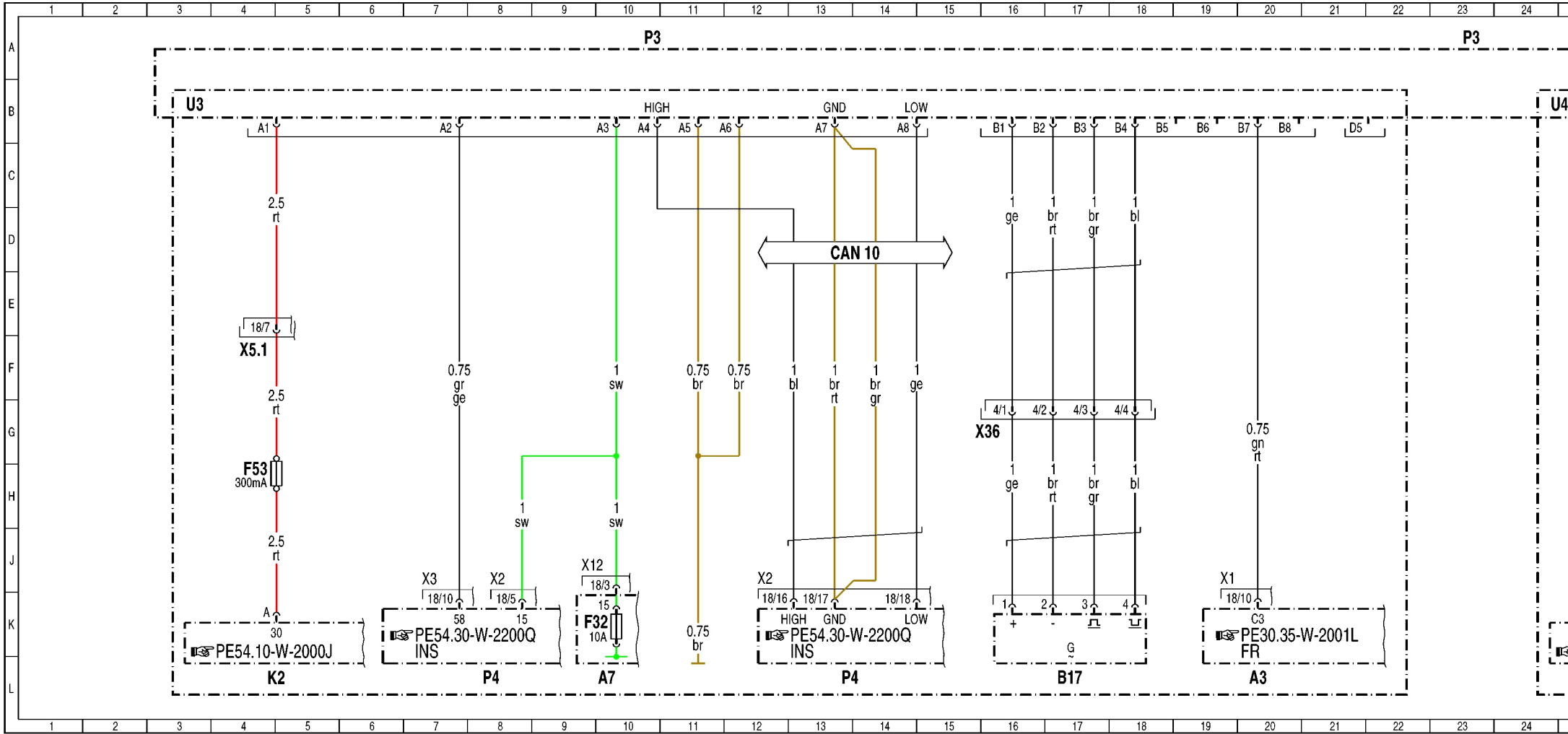

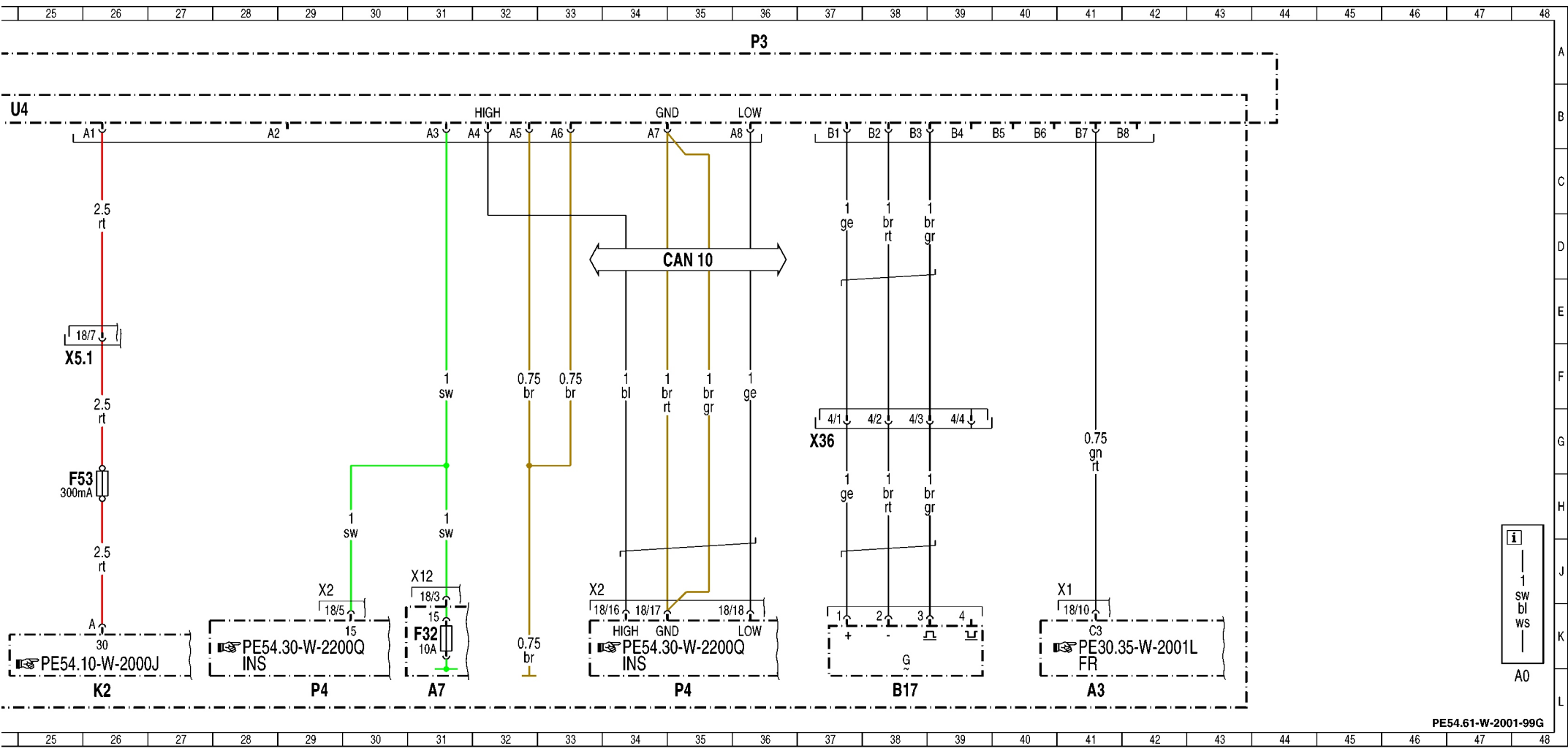

PE54.61-W-2001-99G

A3	Steuergerät Fahrregelung (FR)	20L 41L
A7	Grundmodul (GM)	10L 31L
B17	Geschwindigkeitsgeber	17L 38L
F32-A7	Sicherung Tachograph/Instrument, Kl.15	9K 31K
F53	Sicherung Tachograph, Kl.30	4H 25H
K2	Batterietrennschalter	4L 26L
P3	Modularer Tachograph (MTCO)	10A 23A 36A
P4	Kombiinstrument	8L 13L 29L 35L
U3	Gültig für Tachograph	3B
U4	Gültig für Tachometer	24B
X5.1	Steckverbindung Fahrerhaus-Fahrgestell	4F 25F
X36	Steckverbindung Geber Tachograph	15G 37G
CAN 10	Tacho-CAN	13D 35D

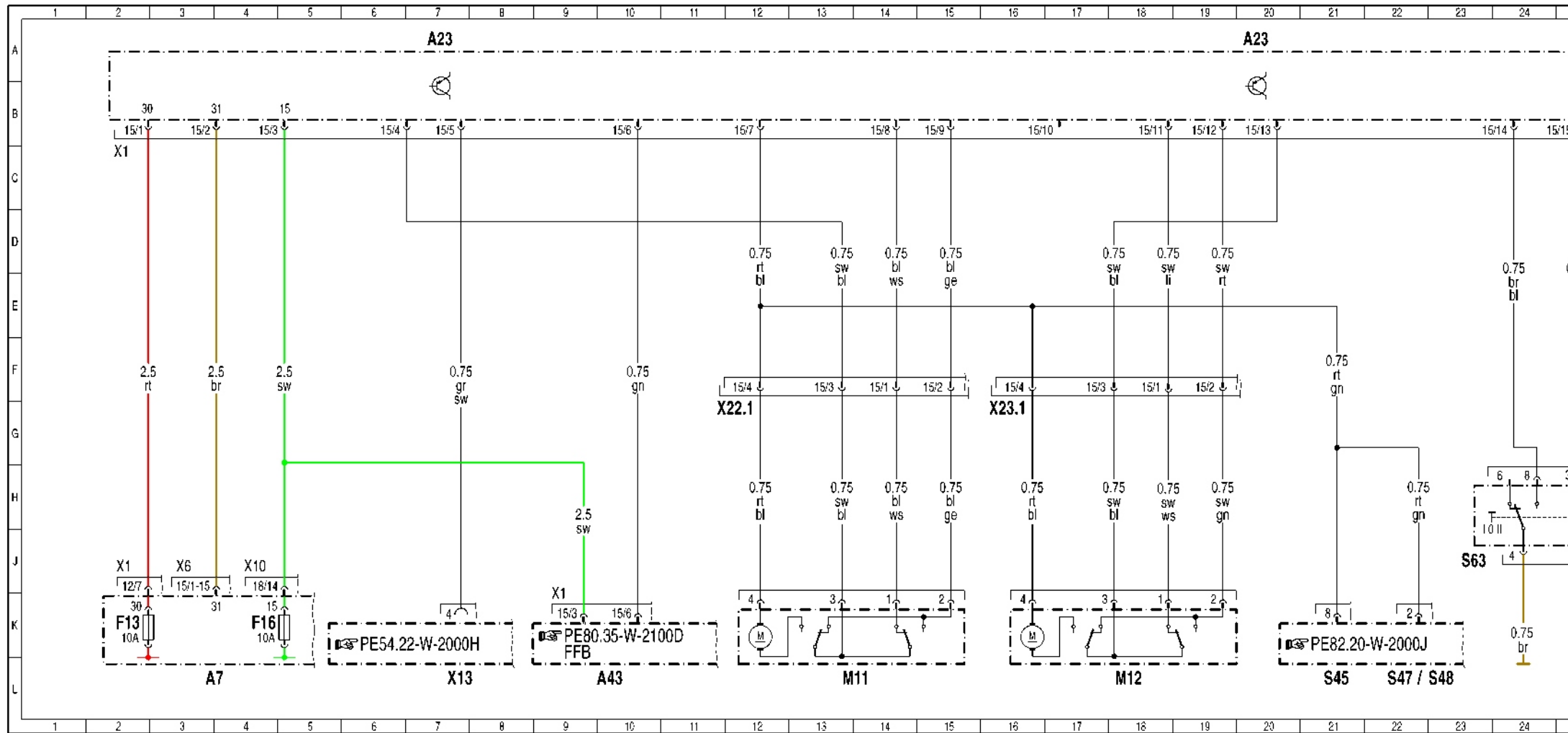

A23

A23

X1
15/1 30
15/2 31
15/3 15

X1 X6 X10
12/7 30
15/1-15 31
18/14 15
F13 10A
F16 10A
A7

PE54.22-W-2000H
X13

X1
15/3 15/6
PE80.35-W-2100D
FFB
A43

X22.1
15/4 15/3 15/1 15/2
0.75 rt bl
0.75 sw bl
0.75 bl ws
0.75 bl ge
M11

X23.1
15/4 15/3 15/1 15/2
0.75 sw bl
0.75 sw li
0.75 sw rt
M12

PE82.20-W-2000J
S45 S47 / S48

S63
6 8 3
10 II
4
0.75 br

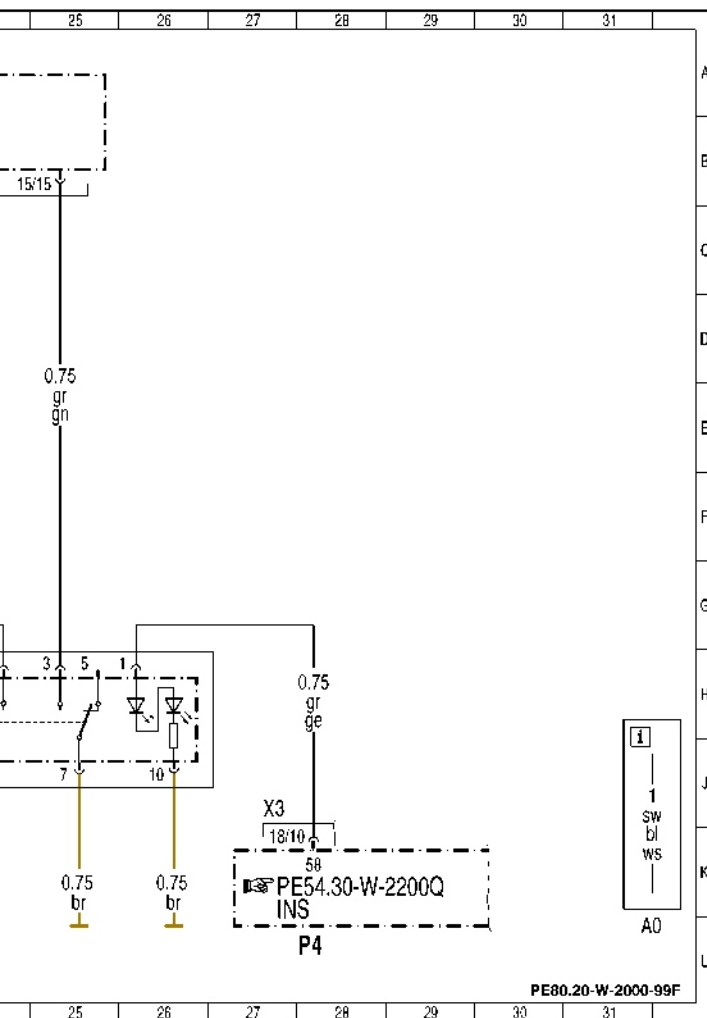

A7	Grundmodul (GM)	3L
A23	Steuergerät Zentralverriegelung	7A 20A
A43	Steuergerät FFB	10L
F13-A7	Sicherung ABS, Kl.30/Zentralverriegelung, Kl.30	2K
F16-A7	Sicherung Zentralverriegelung, Kl.15	4K
M11	Verriegelungsmotor Fahrertür	13L
M12	Verriegelungsmotor Beifahrertür	18L
P4	Kombiinstrument	28L
S45	Taster Innenraumbelichtung/ Innenraumbelichtung Türkontakt	21L
S47	Kontaktschalter Fahrertür	22L
S48	Kontaktschalter Beifahrertür	23L
S63	Schalter Tür entriegeln/verriegeln	23J
X13	Diagnosesteckdose	7L
X22.1	Steckverbindung Fahrertür	11G
X23.1	Steckverbindung Beifahrertür	16G

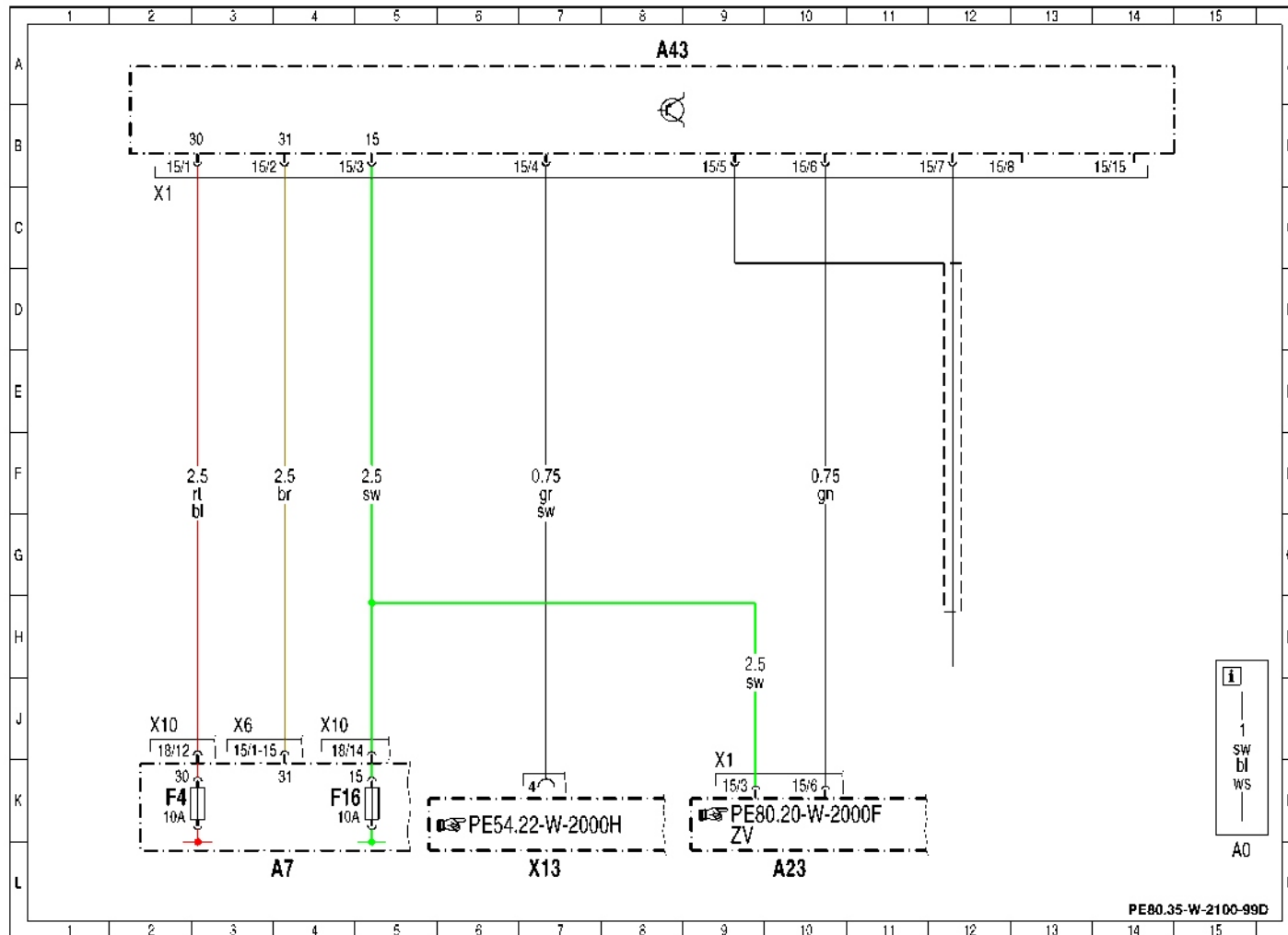

A7	Grundmodul (GM)	4L
A23	Steuergerät Zentralverriegelung	10L
A43	Steuergerät FFB	8A
F4-A7	Sicherung Zentralverriegelung, Kl.30	2K
F16-A7	Sicherung Zentralverriegelung, Kl.15	4K
X13	Diagnosesteckdose	7L

